

Uso de líneas de producto basada en modelos

Caso Negocio Verdes Corpoguavio

Pedro Fernando Gutiérrez Mesa
Alex Vicente Chacón Jiménez

Descripción del proyecto

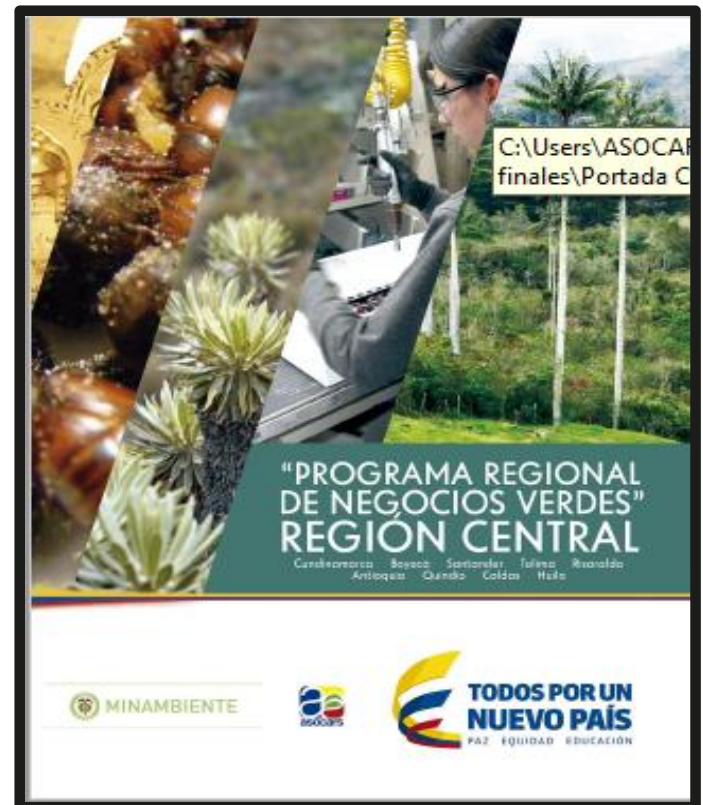

Descripción del proyecto

- Implementar un sistema de información que facilite la adopción y gestión del Plan Nacional de Negocio Verdes:
 - Gestionar la guía de verificación y evaluación de criterios: ambientales, sociales y económicos
 - Conectar la oferta con la demanda
 - Difundir y promover productos y servicios ambientalmente sostenibles
 - Gestionar la ruta de acompañamiento y orientación a los empresario



Descripción del proyecto



Pasos de verificación de criterios de negocios verdes.



Caracterización de la aplicación

Distribución porcentual de historias de usuario

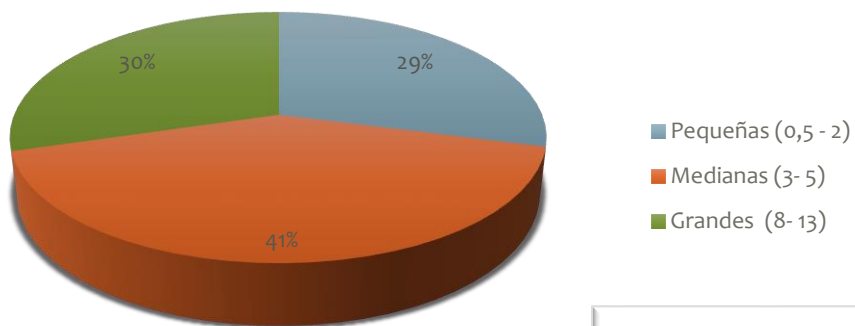

Número de historias de usuario: 365

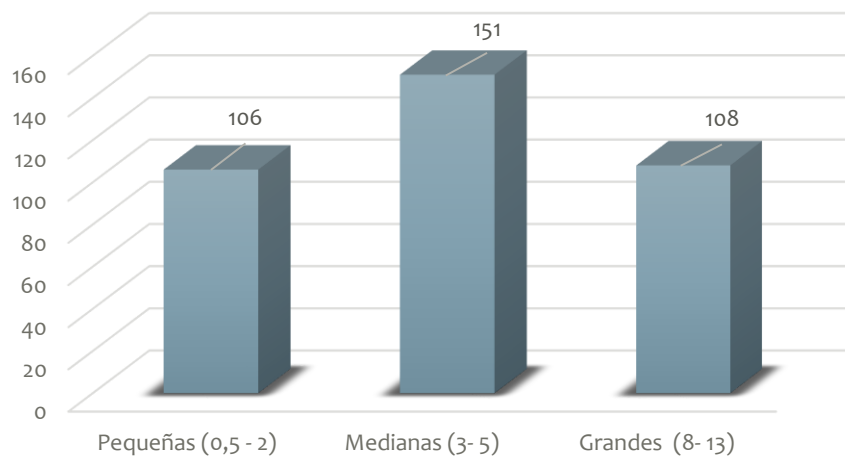

Caracterización del proyecto

Análisis de tiempo de ejecución

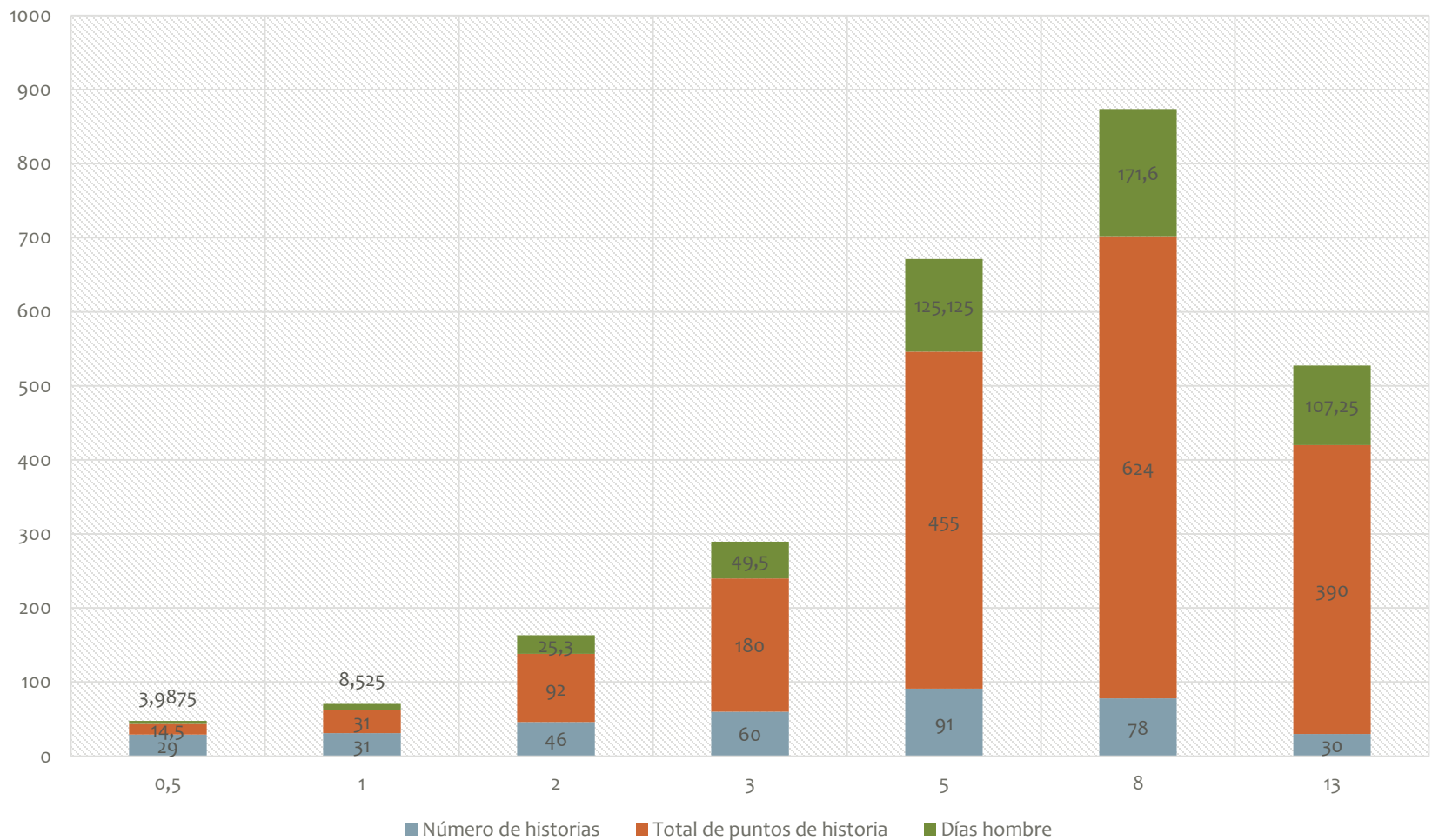

Caracterización del proyecto

Días hombre

491,29 días hombre
1,99 años de trabajo
2,2 horas por historia de usuario



0,99 años de proyecto



\$ 143.791.463,41



Automatización de la línea producto basada en modelos

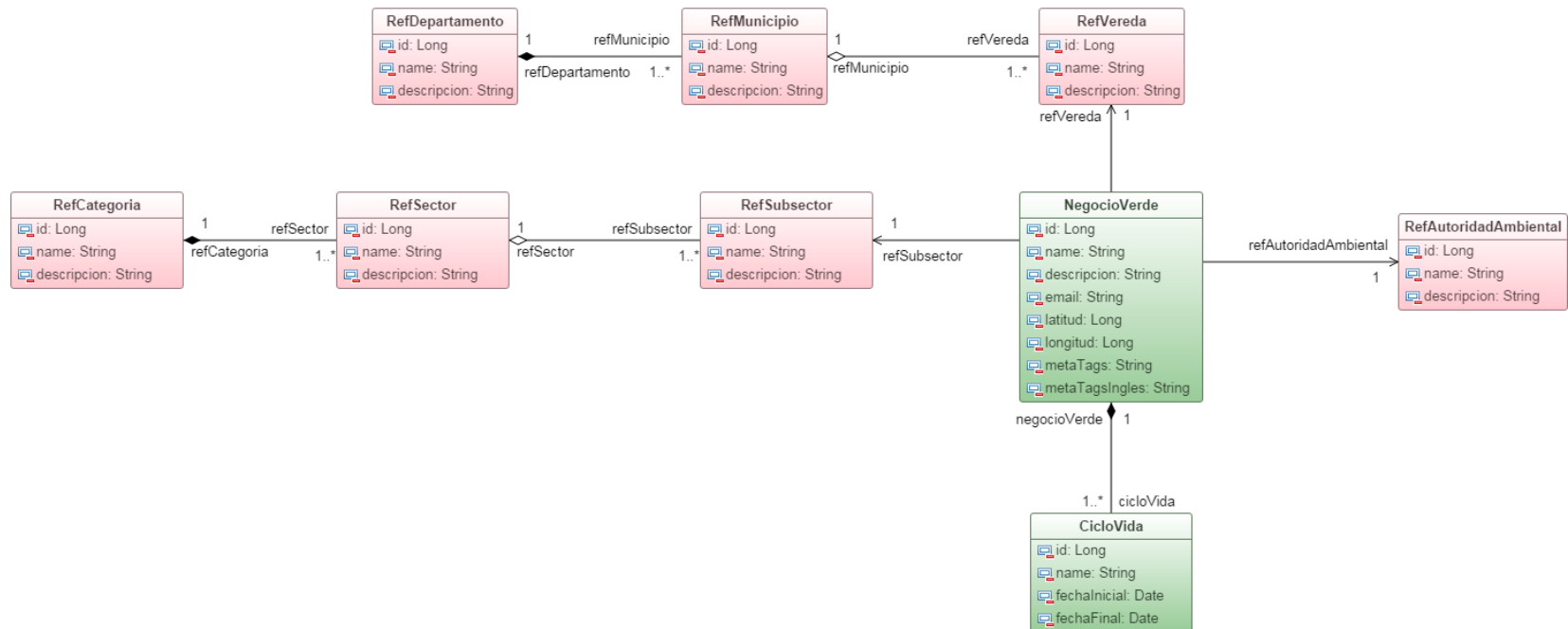

Automatización de la línea producto basada en modelos

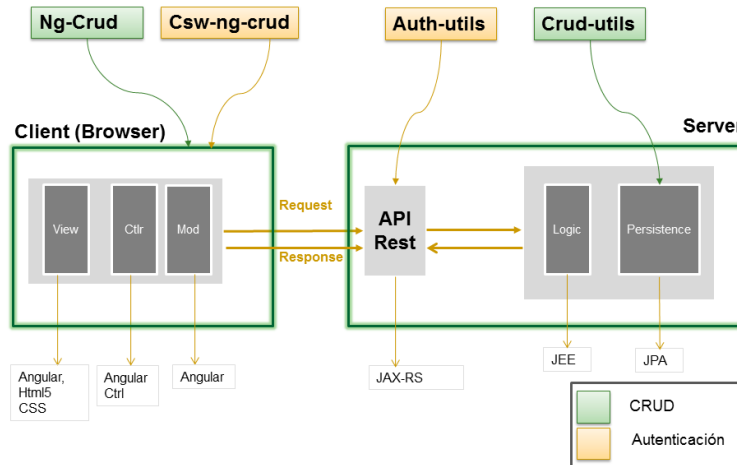
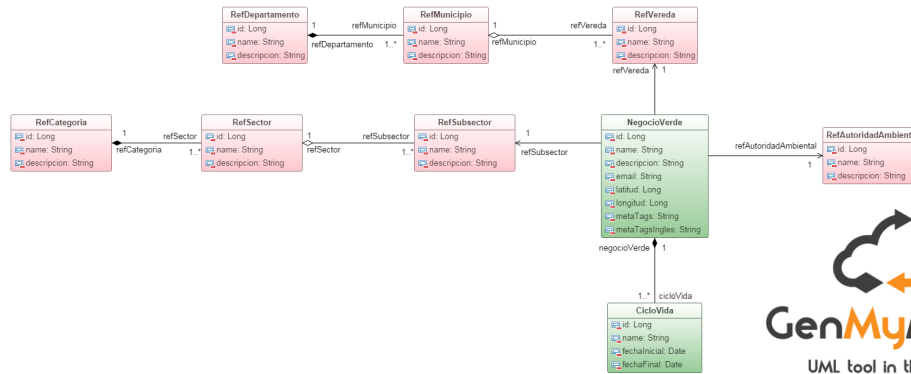

Automatización de la línea producto basada en modelos

Análisis de líneas de código

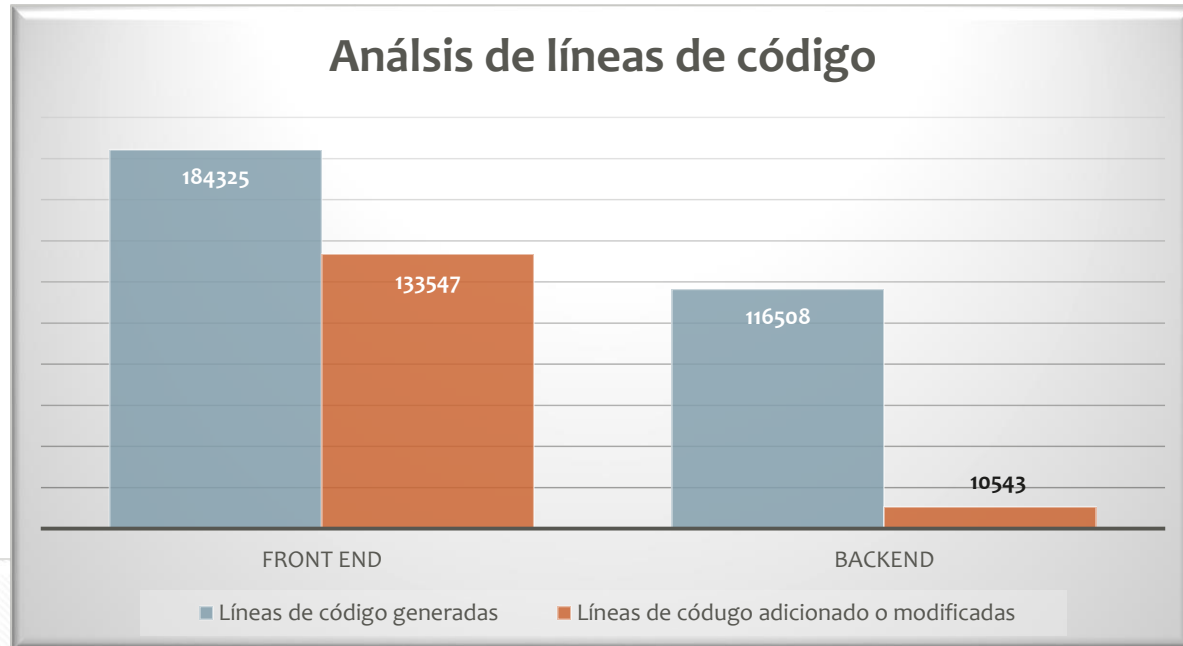

Análisis de porcentajes de cambio

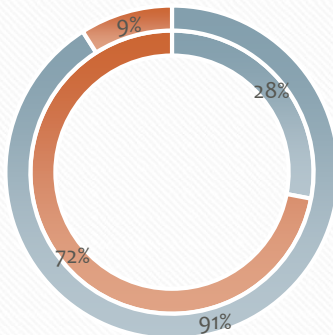

- Porcentaje de líneas no modificadas
- Porcentaje de líneas modificadas

Automatización: Tiempos de ejecución

COMPARATIVO DE LOS COSTOS DE PROYECTO

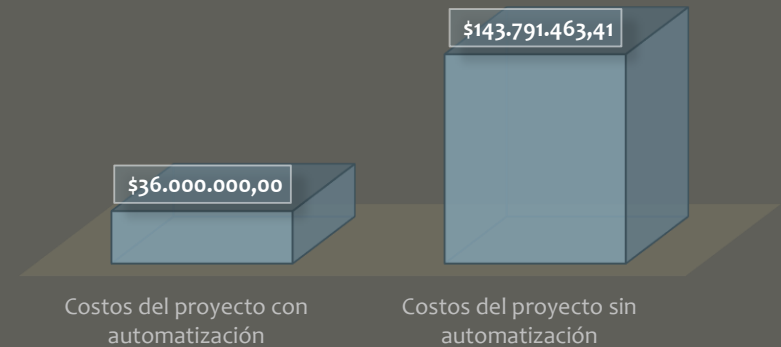

Análisis de líneas de código

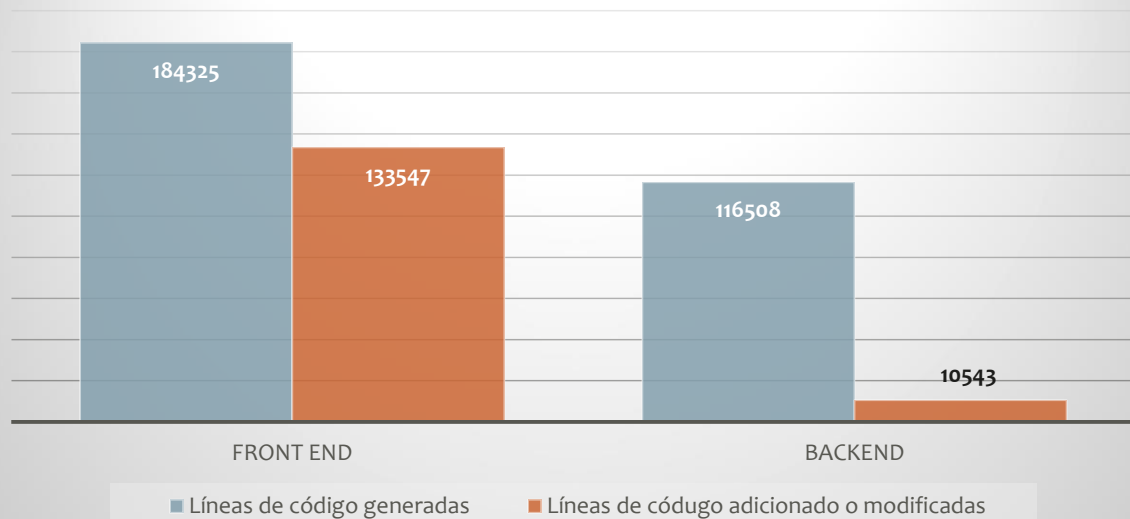

- Dos recursos
- Medio tiempo
- 6 meses
- **\$ 36,000,000**
- **75% de ahorros**

Conclusiones

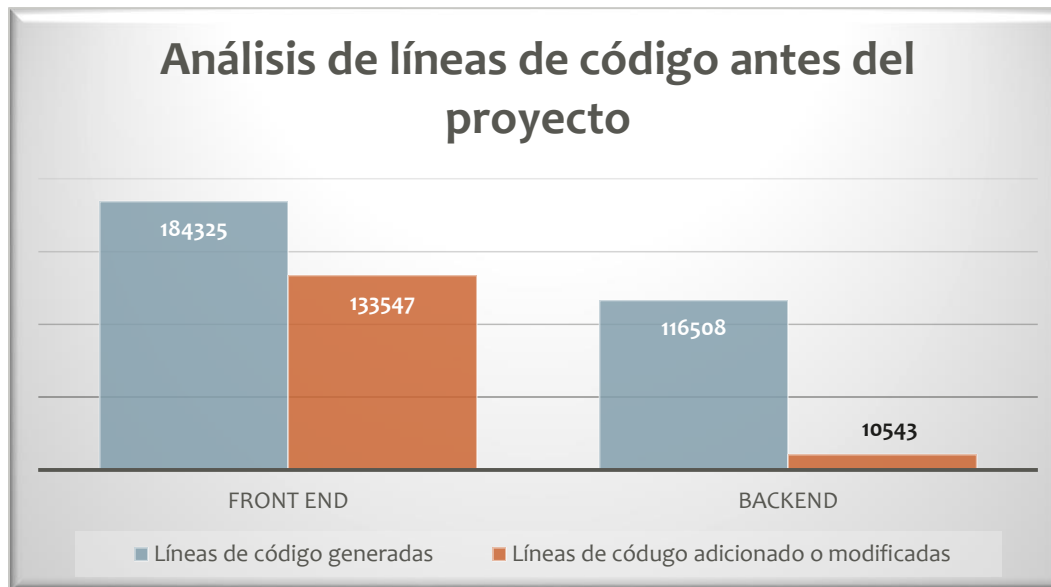

Análisis de porcentajes de cambio

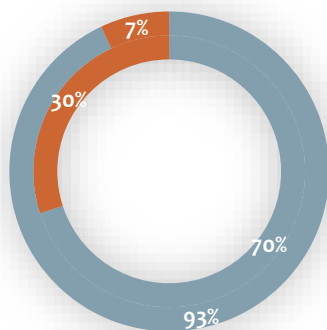

■ Porcentaje de líneas no modificadas ■ Porcentaje de líneas modificadas

Análisis de líneas de código con retroalimentación del proyecto

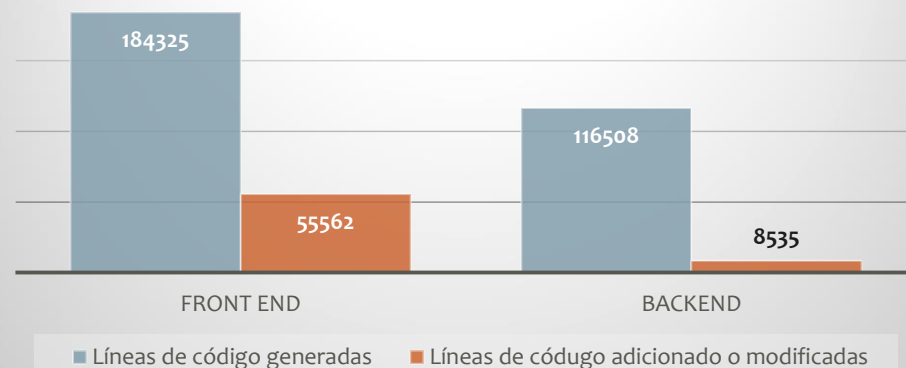

Conclusiones

- Mantenibilidad incremental de código
- Calidad de software
- ***Competitividad***
- Extensibilidad

Conclusiones

The screenshot shows a web browser window with the following details:

- Browser tab: Plan Nacional de Negocios
- Address bar: localhost:8080/nvgestpaso1-api/#/negocioVerdes/list
- Page title: Nación Verde :: Gestión ::
- Navigation buttons: Autores..., About..., Login
- Form: Negocio Verde with + Create and Refresh buttons.
- Table with columns: Nombre, Email, Latitud, Acciones.
- Table data:

Nombre	Email	Latitud	Acciones
Negocio Verde Miercoles 01 de Fe...	fer@gmail.com	12	[Search] [Edit] [Delete]
Negocio Verde Miercoles 01 de Fe...	fer@gmail.com	234	[Search] [Edit] [Delete]
0 - Negocio Verde Miercoles 01 de...	alex.chacon@gmail.com	23	[Search] [Edit] [Delete]
- Footer: 1 - 3 of 3 items, 10 items per page.

Conclusiones

Plan Nacional de Negocios

localhost:8080/nvgestpaso1-api/#/negocioVerdes/1/details

Nación Verde :: Gestión ::

Autores... About... Login

Negocio Verde + Crear Editar - Borrar Actualizar Listar

Información básica

Nombre
Negocio Verde Miercoles 01 de Febrero 7 15

Descripción
Negocio Verde Miercoles 01 de Febrero 7 15

42 / 150

Correo electrónico
fer@gmail.com

Información geográfica

Departamento

Municipio

Vereda
LA CABRERITA

Latitud
12

Longitud
12

Conclusiones

The screenshot displays a web browser window with the URL `localhost:8080/nvgestpaso1-api/#/negocioVerdes/1/details`. The page title is "Nación Verde :: Gestión ::". The browser's address bar shows the URL and navigation icons. The page header includes a logo, the title, and navigation buttons for "Autores...", "About...", and "Login".

The main content area is divided into two sections. On the left is a sidebar menu with the following structure:

- ▼ Negocio Verde Miercoles 01 de Febrero 7
- ▼ Paso No. 1
 - ▼ Formato de inscripción
 - Información general
 - Descripción
 - Información empresarial
 - Características
 - Verificador
 - ▼ Formato ambiental
 - Tenencia de la tierra
 - Legislación ambiental
 - Certificaciones
 - ▼ Sostenibilidad ambiental
 - Prácticas de conservación
 - Área de ecosistema
 - Plan de uso
 - Sostenibilidad social
 - Sostenibilidad económica
- ▼ Paso No. 2
 - ▼ Hoja de verificación No. 1
 - Indicadores de nivel 0
 - ▼ Hoja de verificación No. 2

The main content area on the right features a form titled "Información geográfica". The form includes the following fields:

- Departamento
- Municipio
- Vereda
- LA CABRERITA
- Latitud
- 12
- Longitud
- 12

At the top of the form, there are buttons for "Editar", "Borrar", "Actualizar", and "Listar". There are also two calendar icons on the right side of the form.

Conclusiones

The screenshot displays a web browser window with the following elements:

- Browser Tab:** Plan Nacional de Negocios
- Address Bar:** localhost:8080/nvgestpaso1-api/#/negocioVerdes/1/details
- Page Header:** Nación Verde :: Gestión ::
- Navigation:** Autores..., About..., Login
- Main Content:**
 - Negocio Verde:** + Crear, Editar, - Borrar, Actualizar
 - Información básica:**
 - Nombre: Negocio Verde Miercoles 01 de Febrero 7 15
 - Descripción: Negocio Verde Miercoles 01 de Febrero 7 15
 - Correo electrónico: fer@gmail.com
 - Información:**
 - Departamento: LA CABRERA
 - Municipio: LA CABRERA
 - Vereda: LA CABRERA
 - Latitud: 12
 - Longitud: 12
- Task List (Iteración No. 2):**
 - Paso No. 1:** Inicializado (checkmark). Inicio: 2016-10-01 10:00:24 a.m., Fin: 2016-10-04 09:18:30 a.m. Opciones: Aprobar, Adjuntos, Observaciones.
 - Paso No. 2:** Inicializado (checkmark). Inicio: 2016-10-01 10:00:24 a.m., Fin: 2016-10-04 09:18:30 a.m. Opciones: Aprobar, Adjuntos, Observaciones.
 - Paso No. 3:** Alerta (triangle). Inicio: -, Fin: -. Opciones: Aprobar, Adjuntos, Observaciones.
 - Paso No. 4:** Alerta (triangle). Inicio: -, Fin: -. Opciones: Adjuntos, Observaciones.